

Gree lábön álló fan-coil

Kezelési kézikönyv





Köszönjük, hogy GREE fan-coil berendezést választott!

Kérjük, figyelmesen olvassa el a kezelési útmutatót,
mielőtt használatba veszi a készüléket!

Megjegyzés

Az egység helyes és biztonságos működtetéséhez kérjük, hogy olvassa el a következő leírást.

- Meghibásodás esetén forduljon szakszervizhez
- A kezelési utasítást őrizze meg, és tartsa a gép közelében
- A kezelési utasítás szerves és nélkülözhetetlen része a terméknek, amit át kell adni a végfelhasználónak
- Ha a termék tulajdonjoga megváltozik, gondoskodni kell róla, hogy a kezelési utasítást az új tulajdonos megkapja
- A gyártó elutasít minden felelősséget, ami abból adódhat, hogy a terméket nem a kezelési utasításban leírtak szerint használták
- A kezelési utasításban leírt technikai adatok, típusjellemzők, alkatrészek és kiegészítők megváltoztatásához a gyár mindenkor fenntartja a jogát.

Tartalom

Figyelmeztetések.....	3
Beépített vezérlő.....	4
Funkciók/Hibaelhárítás.....	5
Karbantartás.....	6
Vezérlő.....	7
Paraméter beállítások.....	11
Hibakód/Hibafeltárás.....	12
Műszaki adatok.....	13



Ez a jelzés a termékeken, csomagoláson és/vagy a hozzá tartozó dokumentációban azt jelzi, hogy az elhasznált elektromos, elektronikus termékeket és elemeket nem szabad az általános háztartási hulladékba keverni.

Az elhasznált termékek és elemek megfelelő kezelésének, visszanyerésének és újrahasznosításának érdekében azokat az erre kijelölt gyűjtőhelyekre vigye az Ön nemzeti előírásai, és az Európai Unió 2002/96/EK és 2006/66/EK direktívái szerint.

Ne irányítsa a légáramot közvetlenül a testére! Ez káros lehet az egészségére.



Üzemeltetés közben ne babrálja a berendezést!

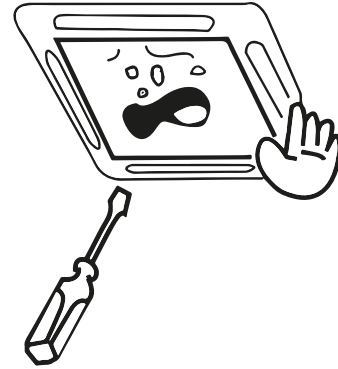

Ne fecskendezzen folyadékot a beltéri egységre! Ez meghibásodást és áramütést okozhat.

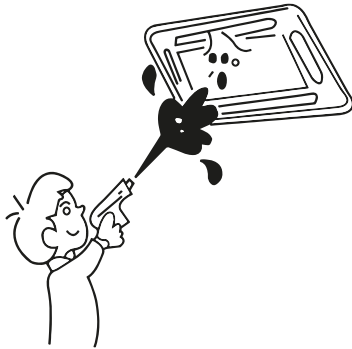

Ne tegyen semmilyen tárgyat a levegő be- és kimeneti nyílások közelébe! Ez a berendezés meghibásodásához vezethet.

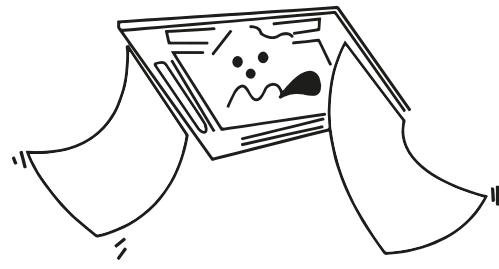

Ha égett szagot, vagy füstöt észlel, kapcsolja ki a fan-coilt, feszültség mentesítse és értesítse valamely szakszervizt!



Ne fessen semmit a berendezésre!
Ne fújjon rá spray-t! Ez tüzet okozhat.

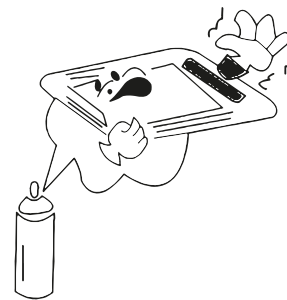

Ne használjon nem megfelelő biztosítékot!
Ne patkolja meg a biztosítékot! Ez tüzet okozhat.

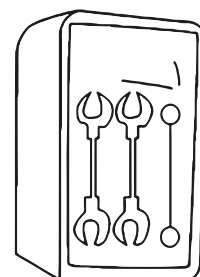

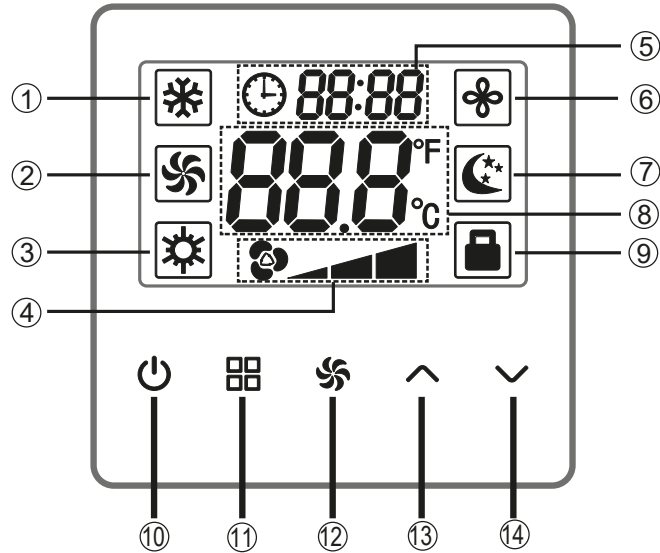

Ssz.	Szimb.	Szimbólumok jelentése
1		Hűtési mód
2		Ventilátor üzem
3		Fűtési mód
4		Ventilátor sebesség
5		Időzítő
6		Párátlanítás
7		Éjszakai üzemmód
8		Hőmérséklet / Hibakód
9		Gyerekzár
10		BE/KI
11		Üzemmód
12		Ventilátor sebesség
13		Hőmérséklet/Fel
14		Hőmérséklet/Le

FUNKCIÓ GOMBOK

 BE/KI 

A BE/Ki kapcsoló gombbal indíthatja, illetve állíthatja le a készüléket. Bekapcsolt állapotban a kijelzőn leolvasható az üzemmód, hőmérséklet, illetve a ventilátor sebesség. Kikapcsolt állapotban kizárólag a hőmérséklet látható.

 Üzemmód gomb 

A Mode gomb segítségével választhat a különböző üzemmódok között. Az Automata üzemmód nem választható!

 Ventilátor sebesség 

A ventilátor gomb megnyomásával választhat a négy sebesség fokozat közül. (Alacsony – Közepes – Magas – Automatikus)

 Hőmérséklet beállítás  / 

A FEL/LE gombokkal növelheti, illetve csökkentheti a kívánt hőmérsékletet. Az érték 16°C és 30°C között választható, a léptetés mértéke gombnyomásonként 0,5°C

 Hibaelhárítás

Ha a következőket észleli azonnal kapcsolja ki a berendezést, húzza ki a hálózati dugvillát, és értesítse a legközelebbi szervizt:

1. Szokatlan hangot ad ki a berendezés üzem közben.
2. A biztosítékot kioldja.
3. Túlhevült elektromos vezeték, vagy dugvilla.
4. Szokatlanul kellemetlen szagot érez a berendezés működésének következtében.

Használat előtti teendők

1. Győződjön meg róla, hogy ne legyen semmi a beltéri egység előtt ami akadályozná a levegő szabad áramlását!
2. Ellenőrizze a megfelelő hálózati csatlakoztatást!
3. Szükség esetén tisztítsa meg, illetve cseréljen szűrőt a fan-coil beltéri egységben!

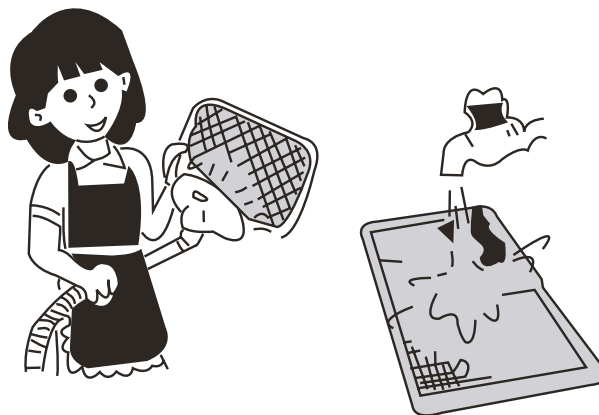

Fan-coil általános felépítése

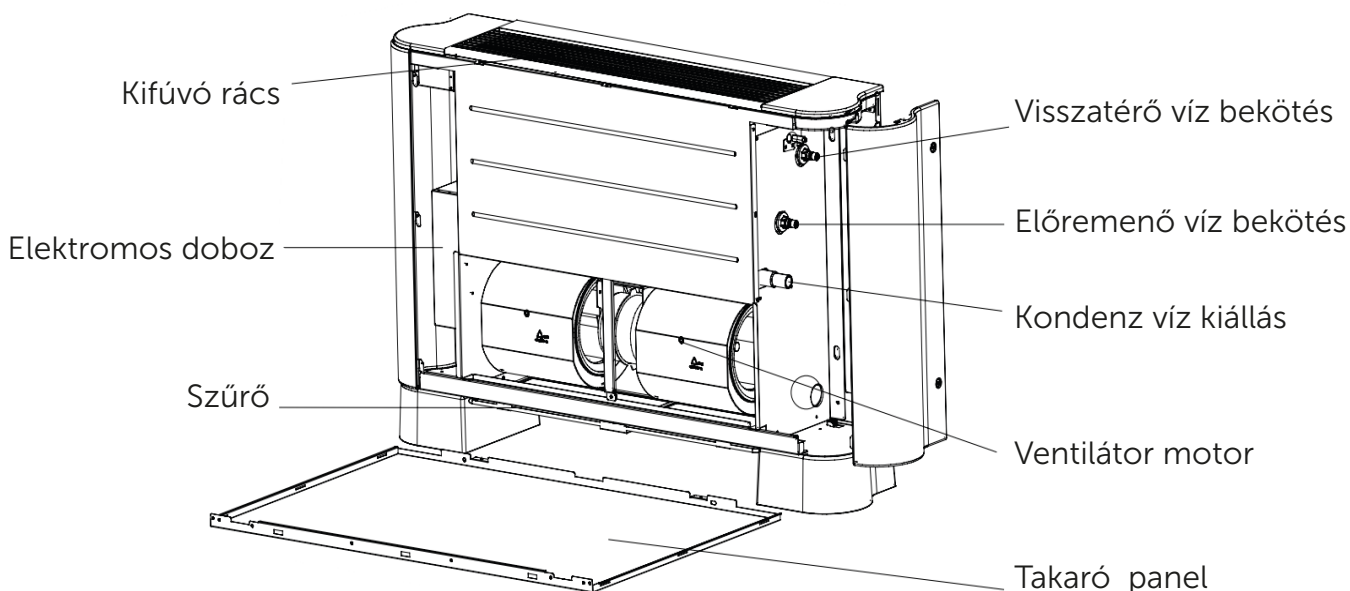

BE/KI

Ahogy az 1-es képen látható, nyomja meg a  BE/KI gombot a berendezés indításához, illetve leállításához. Bekapcsolt állapotban a kijelzőn leolvasható az üzemmód, hőmérséklet és ventilátor sebesség. Kikapcsolt állapotban kizárólag a hőmérséklet látható.

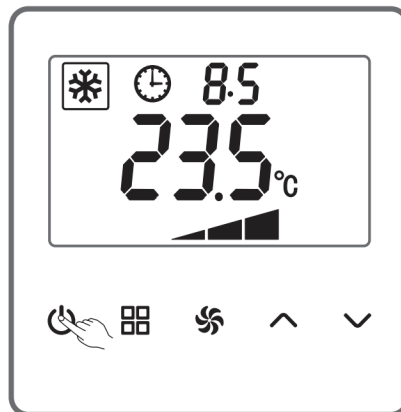

1. kép

Üzemmód gomb beállításai

Ahogy a 2-es képen látható, bekapcsolt állapotban az  ÜZEMMÓD gombbal választhat a három üzemmód közül.

Kapcsolás sorrendje:

Hűtés Ventilátor üzem Fűtés

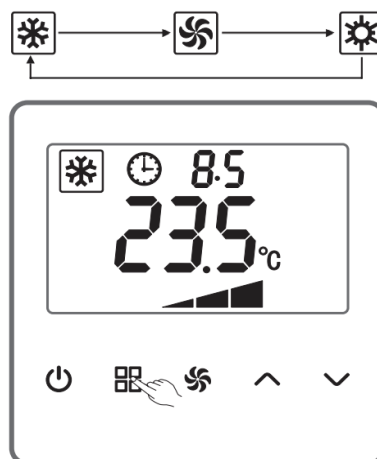

2. kép

VENTILÁTOR SEBESSÉG

Ahogy a 3-as képen látható, nyomja meg a  VENTILÁTOR SEBESSÉG gombot a ventilátor sebességének kiválasztásához. Kapcsolás sorrendje:

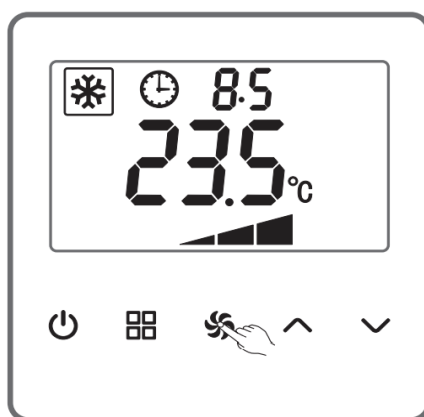
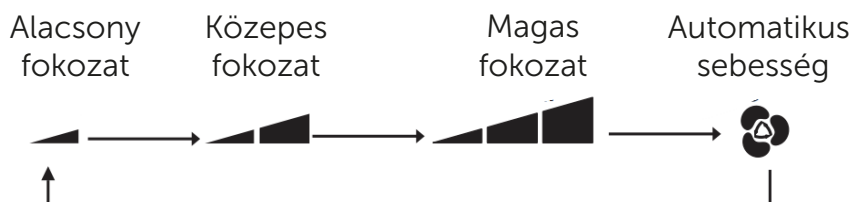

3. kép

HŐMÉRSÉKLET BEÁLLÍTÁSA

1. Bekapcsolt állapotban nyomja meg a FEL vagy LE gombot a kívánt hőmérséklet beállításához.
2. Ha a hőmérséklet Celsius-ban látható, a léptetési egység 0.5°C, amely 16°C-tól 30°C-ig állítható.
3. Ha a hőmérséklet Fahrenheit-ben látható, a léptetési egység 1°F, amely 61°F-től 86°F-ig állítható.
4. A FEL és LE gombok megnyomására a kijelző válaszüzeje 0.5 másodperc
5. Ahogy a 4-es képen is látható, alapértelmezett beállításként a levegő hőmérséklet látható a kijelzőn, amely 5 másodperc után vissza áll a kívánt hőmérséklet kiválasztása után.

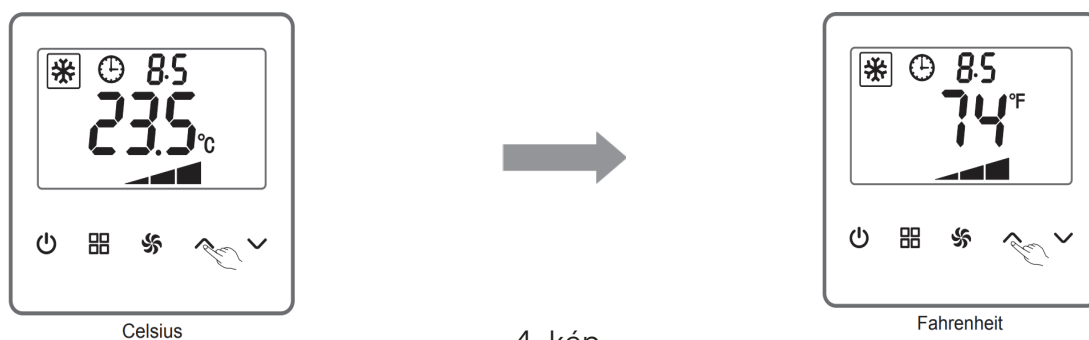

4. kép



Időzítés

1. A berendezés indítása és leállítása időzíthető, 0,5-től 24 órás időközönként.
2. Ahogy az 5-ös épen látható, tartsa lenyomva a VENTILÁTOR SEBESSÉG gombot legalább 5 másodpercig az időzítés engedélyezéséhez vagy letiltásához. Engedélyezés után az óra ikon villogni fog. A / gombokkal növelheti, vagy csökkentheti az időintervallumot 0,5 órás léptetéssel. A VENTILÁTOR SEBESSÉG gomb megnyomásával mentheti az időzítő beállításait. Ezután az óra ikon villogása megszűnik, jelezve, hogy az időzítés üzemel és a vissza számlálás a kijelzőn megjelenik.
3. A berendezés leállítása után az időzítés továbbra is leolvasható a kijelzőn.

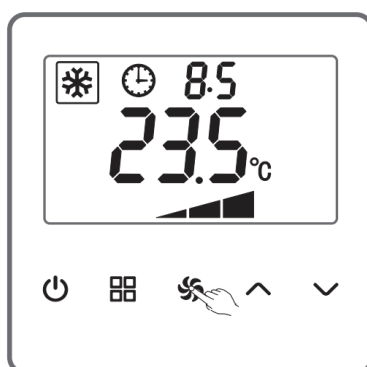

5. kép

Gyerekzár

A / gombok együttes nyomva tartásával bekapcsolhatja, vagy kikapcsolhatja a gyerekzár funkciót. Ahogy a 6-os képen is látható, bármely gomb lenyomása után a lakat ikon villogása jelzi a felhasználónak, hogy a gyerekzár funkció aktiválva van. A gyerekzár funkció kikapcsolása után a lakat ikon a továbbiakban nem lesz látható a kijelzőn.

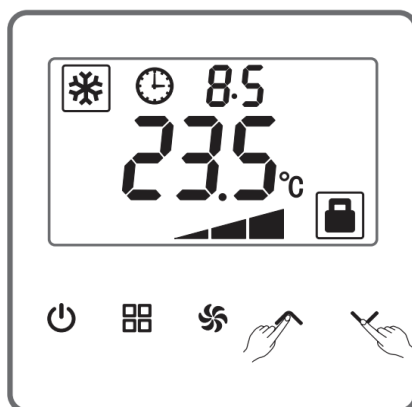

6. kép



ÉJSZAKAI ÜZEMMÓD

Ahogy a 7-es képen látható a  MÓD gomb nyomva tartásával engedélyezhető, vagy kikapcsolható az éjszakai üzemmód. Engedélyezett állapotban a következő ikon látható a kijelzőn:

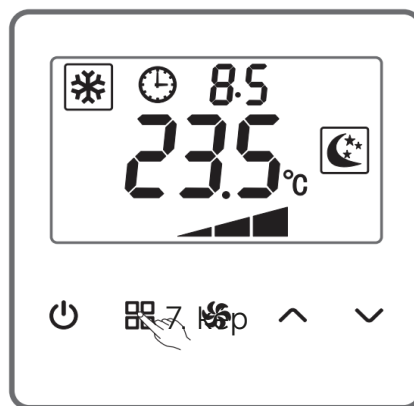

Megjegyzés:

Hűtési üzemmódban, az éjszakai üzemmód engedélyezése után a beállított hőmérséklet megemelkedik 1°C-ot a következő egy órára, majd újabb 1°C-ot még egy órára. Az előzetesen beállított hőmérséklet maximum 2°C-ot emelkedhet, majd 28°C-on állandó marad, ezután az üzemmód automatikusan kikapcsol.

Fűtési üzemmódban, az éjszakai üzemmód engedélyezése után a beállított hőmérséklet csökken 1°C-ot a következő egy órára, majd újabb 1°C-ot még egy órára. Az előzetesen beállított hőmérséklet maximum 2°C-ot csökkenhet, majd 16°C-on állandó marad, ezután az üzemmód automatikusan kikapcsol. A ventilátor automatikusan alacsony fokozaton üzemel.



PARAMÉTER BEÁLLÍTÁSOK

A berendezés leállítása után tartsa lenyomva a VENTILÁTOR SEBESSÉG és a FEL gombot a paraméterezési beállításokhoz való hozzáféréshez. Az ÜZEMMÓD gomb lenyomásával válassza ki a kívánt paraméter sorszámát, majd a FEL és LE gombok használatával állítsa be az egyes paraméterek értékét. Miután beállította a kívánt paramétereket tartsa lenyomva a VENTILÁTOR SEBESSÉG és a FEL gombot a beállítások elmentéséhez, ezután a paraméter beállítások menü kilép. A paraméter beállítások menü 20 másodperc inaktivitás után automatikusan kilép. A beállítások befolyásolják a készülék működését! Kérjük gondos tanulmányozás után állítsa paramétereket.

Paraméter lista

Sorszám	Paraméter	Leírás
01	Áramszünet memória	ON: engedélyez (alapértelmezett); OFF: kikapcsol
02	Energiatakarékos funkció	ON: engedélyez; OFF: kikapcsol (alapértelmezett)
03	Száritó funkció	ON: engedélyez; OFF: kikapcsol (alapértelmezett)
04	Hőmérsékleti mértékegység	F: Fahrenheit; C: Celsius (alapértelmezett)
05	Ventilátor működése a beállított hőmérséklet elérése után	00: a ventilátor a beállított fokozaton tovább üzemel (alapértelmezett); 01: a ventilátor alacsony fokozaton üzemel; 02: a ventilátor leáll
06	Hőmérséklet kalibráció	Állítható érték $-5^{\circ}\text{C}\sim+5^{\circ}\text{C}$
07	Szabályozási tartomány	1: Kis hiszterézis ; 2: Közepes hiszterézis (alapértelmezett); 3: Nagy hiszterézis
08	Hőmérséklet limit hűtésben (csak energiatakarékos módban)	Állítható érték: $16^{\circ}\text{C}\sim 30^{\circ}\text{C}$ (léptetés 0.5°C , 16°C az alapértelmezett); Ha a mértékegység Fahrenheit, akkor az állítható érték $61^{\circ}\text{F}\sim 86^{\circ}\text{F}$ (léptetés 1°F).
09	Hőmérséklet limit fűtésben (csak bekapcsolt energiatakarékos módban)	Állítható érték: $16^{\circ}\text{C}\sim 30^{\circ}\text{C}$ (léptetés 0.5°C , 16°C az alapértelmezett); Ha a mértékegység Fahrenheit, akkor az állítható érték $61^{\circ}\text{F}\sim 86^{\circ}\text{F}$ (léptetés 1°F).
10	Szobahőmérséklet kijelzése	ON: engedélyez; OFF: kikapcsol (alapértelmezett)
11	Gyári beállítások visszaállítása	ON: engedélyez; OFF: kikapcsol (alapértelmezett)



HIBAKÓD

Hőmérséklet érzékelő hiba.

Ahogy a 8-as képen látható, ha a külső hőmérséklet érzékelő meghibásodik, a kijelzőn a hőmérséklet értéke helyett az „F5” hibakód látható. Ebben az esetben a berendezés 24°C-ot határoz meg külső hőmérsékletnek. A kívánt hőmérséklet továbbra is beállítható a felhasználó által.

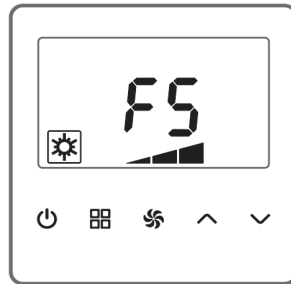

8. kép

Szám	Kód	Leírás
1	F5	Levegő hőmérséklet érzékelő hiba

HIBAFELTÁRÁS

A berendezésen szervizelését csak szakképzett szerelő végezheti el.

Hibajelenség	Lehetséges megoldások
A berendezés nem indul	<ol style="list-style-type: none"> 1. Ellenőrizze a fázis és nulla bekötését 2. Ellenőrizze hogy a BE/KI gomb működőképes 3. Cserélje ki a vezérlőt, ha ez sem segít, akkor cserélje ki a főpanelt
Ismeretlen karakterek a kijelzőn	A kijelző nem megfelelően lett rögzítve, lazítson a rögzítő csavarokon
Kiégett biztosíték	<ol style="list-style-type: none"> 1. Ellenőrizze az elektromos bekötést 2. Cseréle ki az elektromos panelt
Rendellenesen működő kijelző	Cserélje ki a vezérlőt, ha ez sem segít, akkor cserélje ki a főpanelt

MŰSZAKI ADATOK:

Alapvető műszaki adatok a berendezések oldalán található címkén láthatóak.

Részletesebb műszaki specifikációk folyamatosan frissített változata megtalálható, és letölthető honlapunk alábbi linkjéről:

<https://gree-magyarorszag.hu/letoltesek-muszaki-specifikacok/>



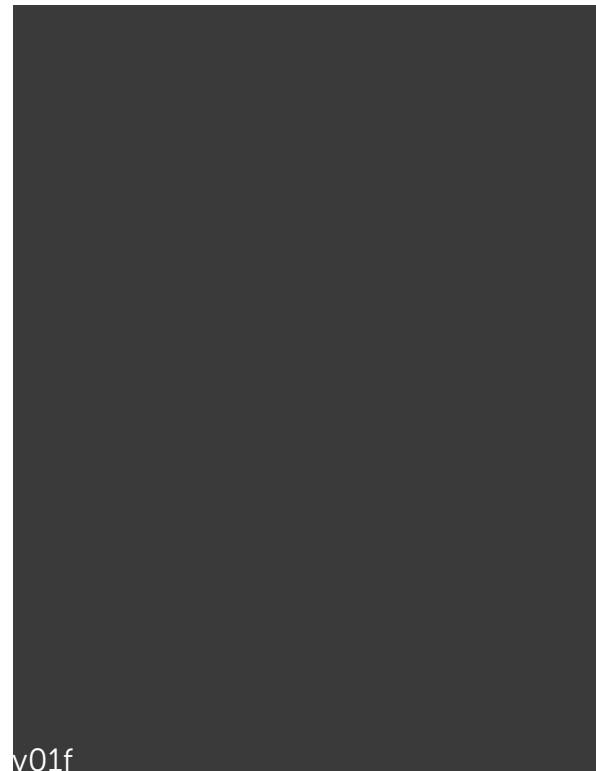

v01f

